



Factureren aan:
 Naam:
 Straat:
 Plaats: Postcode:
 E-Mail:
 Tel: Fax:

Leveren aan:
 Naam:
 Adres:
 Plaats: Postcode:
 E-Mail:
 Tel: Fax:

Order datum:
 Inkooporder:
 Uw referentie:



Gemarkeerd voor:
 Sunrise order nr:

- Order
- Offerte
- Built 4 me

- ◇ = Standaard
- = Geen meer-/minderprijs
- = Meerprijs



Max. gebruikersgewicht: 125kg / 140 kg
Gewicht cliënt: kg

Altijd invullen voor juiste configuratie

Basisprijs vanaf € 2.427,- (exclusief BTW)

Geldig tot eerstvolgende wijziging of uiterlijk 31-12-2020.

Wijzigingen voorbehouden. Op alle transacties met ons zijn de Algemene Verkoop- en Leveringsvoorwaarden van toepassing van Sunrise Medical B.V., welke gedeponneerd zijn bij de KvK en tevens opvraagbaar zijn bij de afdeling Customer Service.

BASISAFMETINGEN

⚠ LET OP: opgemeten van buitenkant framebuis tot buitenkant framebuis ⚠

		€ 103,-			Zitbreedte in mm						€ 555,-		
		300	320	340	360	380	400	420	440	460	480	500	
€ 103,-	320	○	○	○	○	○	○	○	○	○	○	○	Alle afmetingen zijn in mm en gemeten zonder zitkussen Let op: de zitdiepte wordt opgemeten vanaf de rug
	340	○	○	○	○	○	○	○	○	○	○	○	
	360	○	○	○	○	○	○	○	○	○	○	○	
	380	○	○	○	○	○	○	○	○	○	○	○	
	400	○	○	○	○	○	○	○	○	○	○	○	
	420	○	○	○	○	○	○	○	○	○	○	○	
€ 190,-	440	○	○	○	○	○	○	○	○	○	○	○	
	460	○	○	○	○	○	○	○	○	○	○	○	
	480	○	○	○	○	○	○	○	○	○	○	○	
	500	○	○	○	○	○	○	○	○	○	○	○	
	520	○	○	○	○	○	○	○	○	○	○	○	

Zithoogte voor in mm

		Vork	450	460	470	480	490	500	510	520
3"	111mm	○	○	○						
	123mm (1)			○	○	○				
4"	111mm	○	○	○	○	○				
	123mm (1)			○	○	○	○			
	Frog leg (1)					○	○	○		
5"	111mm				○	○	○			
	123mm (1)				○	○	○	○		
	Frog leg (1)							○	○	
6"	123mm (1)						○	○	○	

Uw zithoogte achter kan slechts 0 tot 130 mm lager zijn dan uw zithoogte voor.

Zithoogte achter in mm

Achterwielen	340	350	360	370	380	390	400	410	420	430	440	450	460	470	480	490	500	510	520
22"	○	○	○	○	○	○	○	○	○	○	○	○	○	○	○	○	○	○	○
24"			○	○	○	○	○	○	○	○	○	○	○	○	○	○	○	○	○
25"				○	○	○	○	○	○	○	○	○	○	○	○	○	○	○	○
26"					○	○	○	○	○	○	○	○	○	○	○	○	○	○	○

(1) zijn geschikt voor elektrische aandrijvingen

Voor meer informatie
bezoek onze website

www.SunriseMedical.com

Geadviseerde meet-methodiek:

Individuele situaties kunnen afwijken van de hieronder beschreven meet-methodiek!

Zitbreedte

a) voor de gebruiker

Sta wat ruimte toe tussen zijkant en heup
Dit aan beide zijden
(ongeveer 10-20 mm in totaal).

Zitdiepte

a) voor de gebruiker

Bij een rechte zithouding dient er nog voor 2-3 vingers ruimte te worden gelaten tussen voorzijde zitmat en knieholte (ongeveer 30-60 mm)

Rughoogte

a) voor de gebruiker

Wordt gemeten vanaf de zitting inclusief het kussen.
Belangrijk: de rughoogte is afhankelijk van de mate van invaliditeit.

Onderbeenlengte

a) voor de gebruiker

Wordt opgemeten wanneer benen in de juiste hoek gepositioneerd zijn vanaf de knieholte tot aan onderzijde schoenzool, met in achtname van eventuele verhogers.

b) op de rolstoel gemeten:

Van buitenzijde buis tot buitenzijde buis.

b) op de rolstoel gemeten:

Van voorzijde rugbuis tot voorzijde zitmat.

b) op de rolstoel gemeten:

Bovenzijde van zitrail tot bovenrand van rugbekleding.

b) op de rolstoel gemeten:

Van bovenzijde zitbekleding tot bovenzijde voetplaat.

Opmerking: OBL wordt zonder kussen gemeten.

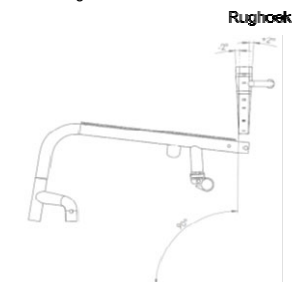
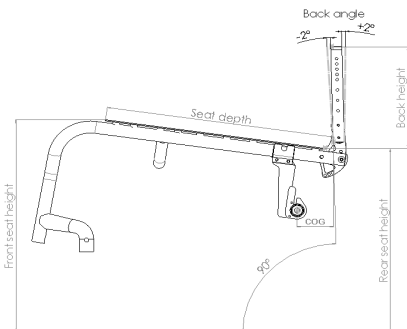
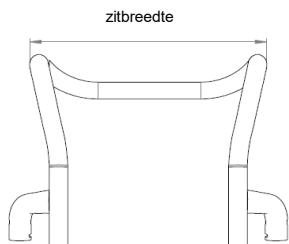

Max. totale hoogte: 900 mm
Max. totale lengte: 910 mm

Totale breedte met:

0° camber: ZB + 200 mm
3° camber: ZB + 220 mm
6° camber: ZB + 280 mm
9° camber: ZB + 340 mm

24" achterwielen

25" achterwielen

ZB + 200 mm
ZB + 260 mm
ZB + 320 mm
ZB + 380 mm

Let op: de zithoogte tabel is gebaseerd op een standaard configuratie:

Std stoel 400 x 400 mm; 3° camber; 56 mm ZPI; zithoek 8°

Afwijkingen op de configuratie resulteren in afwijkingen op de tabel

Productie toleranties: +/- 10 mm

Frame inset tabel (onderstaande afbeeldingen zijn een voorbeeld bij ZB 340 mm)

Inset	Zitbreedte in mm											
	300	320	340	360	380	400	420	440	460	480	500	
0 mm	Frame breedte	240	260	280	300	320	340	360	380	400	420	440
	Frame breedte balhoofd	410	430	450	470	490	510	530	550	570	590	610
30 mm	Frame breedte	NB	NB	220	240	260	280	300	320	340	360	380
	Frame breedte balhoofd	NB	NB	400	420	440	460	480	500	520	540	560

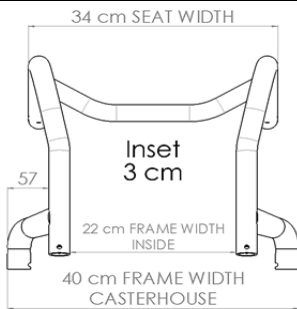
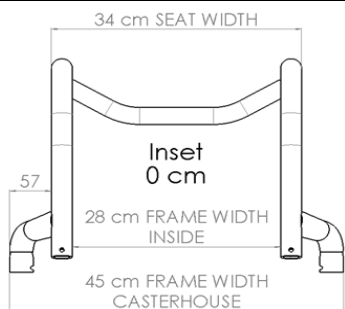

Gedeelde voetplaten - Minimale zithoogte voor

Voorwiel	Inset	Minimale ZH voor in mm bij framehoek 88°	Minimale ZH voor in mm bij framehoek 80°
3"	0	450	450
3"	30	450	450
4"	0	450	480
4"	30	450	470
5"	0	510	510
5"	30	500	500
6"	0	NB	520
6"	30	520	510

ZITBEKLEDING					
Zitmat					
AGN020002	◇	Zitmat, nylon, naspanbaar, 1 opbergtasje	std		
AGN020003	□	Zitmat, nylon, naspanbaar, 2 opbergtasje (vanaf ZB 340 mm)	83,-		
AGN020004	□	Zitmat, nylon, naspanbaar, 1 opbergtasje en catheterzak (vanaf ZB 340 mm)	163,-		
AGN020000	○	Zonder zitmat	gm		
Zitkussen met hoës, zwart					
Foam (middel hard)	dikte: AGN020101	○ 30 mm	AGN020102	○ 50 mm	64,-
Latex (zeer zacht)	dikte: AGN020103	□ 50 mm	AGN020104	□ 80 mm	74,-
Bestel gelijk een JAY zitkussen mee, bijvoorbeeld:					
JAY020002	□	Jay Basic	99,-		
JAY020003	□	Jay Soft Combi P	234,-		
JAY020001	□	Jay Easy Visco, curved	292,-		
JAY020007	□	Jay Easy Fluid, curved	366,-		
JAY020004	□	Jay Lite	488,-		
Voor overige Jay kussens zie orderformulieren					
Zit accessoires					
AGN090018	□	Positioneringsgordel	113,-		
RUGLEUNING					
Rughoogte range					
Rughoogte ingesteld op:					
	250 - 300	300 - 400	400 - 450		
	○ 250	○ 300	○ 375		
	○ 275	○ 325	○ 400		
	○ 300	○ 350	○ 450		
AGN030012	◇	In hoek instelbare rug, vast (-31° tot +15°)	std		
AGN030015	□	In hoek instelbare rug, neerklapbaar (-31° tot +15°)	118,-		
AGN030102	□	Rugvergrendeling (vergrendelt wanneer rug is neergeklapt), incl. neerklapbare rug	156,-		
Duwhandvatten					
AGN030200	◇	Rugbuizen zonder duwhandvatten	std		
AGN030201	□	Rugbuizen met vaste duwhandvatten	52,-		
AGN030203	□	Rugbuizen met neerklapbare duwhandvatten (vanaf RH 325 mm)	220,-		
AGN030204	□	Rugbuizen met in hoogte verstelbare duwhandvatten (vanaf RH 325 mm)	309,-		
AGN030205	□	Rugbuizen met i.h.v. duwhandvatten bij Jay rug (vanaf RH 325 mm)	373,-		
Rugbekleding					
AGN030316	◇	EXO Evo naspanbare rugbekleding, standaard, 1 opbergruimte	std		
		Kleur rand: AGN030362 □ Zwart AGN030364 □ Oranje AGN030363 □ Zilver AGN030365 □ Rood AGN030366 □ Blauw			
AGN030317	□	EXO Evo PRO naspanbare luchtdoorlatende rugbekleding, 1 opbergruimte	199,-		
		Kleur rand: AGN030362 □ Zwart AGN030364 □ Oranje AGN030363 □ Zilver AGN030365 □ Rood AGN030366 □ Blauw			
AGN030300	○	Zonder rugbekleding	gm		
Built-4-Me C30					
FMG-MD10-2398-01	□	Hoofdsteun	432,-		
Zie voor overige ruggen, orderformulier van Jay J3 ruggen					
ARMSTEUNEN EN ZIJKANTEN					
Armsteunen					
		In hoogte verstelbare armsteunen "US style" (Quickie style)			
		AGN040050 □ korte armlegger (250mm) AGN040051 □ lange armlegger (360mm)	253,-		
AGN040052	□	In hoogte en diepte instelbare Single Post armsteunen, 330 mm armlegger (armlegger lang - kort instelbaar)	305,-		
Zijkanten					
AGN040102	◇	Aluminium zijkanten, framekleur	std		
AGN040101	□	Lichtgewicht zijkant, vlak slim style, zwart (1)	70,-		
AGN040103	□	Aluminium zijkanten met spatbord, framekleur (min. zithoogte 390 mm)	152,-		
AGN040104	□	Carbon zijkanten met spatbord, zwart (min. zithoogte 39 mm, niet i.c.m. handbike asplaat)	288,-		
AGN040107	□	Kunststof zijkanten, afneembaar, zwart	142,-		
Built-4-Me C30					
FMG-ME01-2143-03	□	Aluminium zijkant met eenmalig in hoogte verstelbare opgeschroefde armsteun (niet i.c.m. neerklapbare rug)	349,-		
AGN040108	□	Wegzwenkbare buisarmsteun (niet i.c.m. handbike asplaat)	132,-		
(1) met 24" achterwielen minimale zithoogte achter 410 mm, 25" achterwielen met minimale zithoogte achter 430 mm					
			Voor meer informatie bezoek onze website www.SunriseMedical.com		
			© Sunrise Medical 2020 Pagina 3 / 8		

◇ = Standaard

○ = Geen meer-/minderprijs

□ = Meerprijs

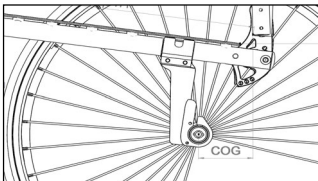

€

BEENSTEUNEN & VOETPLATEN					
AGN050029	◇	Voetbeugel lichtgewicht	(OBL 360 mm - 500 mm) std		
AGN050030	□	Voetbeugel met kunststof plaat	(OBL 360 mm - 500 mm) 72,-		
AGN050025	□	Voetbeugel met in hoek verstelbare voetplaat, composiet	(OBL 360 mm - 500 mm) 113,-		
AGN050024	□	Voetbeugel met in hoek verstelbare voetplaat, aluminium	(OBL 360 mm - 500 mm) 113,-		
AGN050026	□	Voetbeugel met in hoek verstelbare voetplaat, carbon	(OBL 360 mm - 500 mm) 309,-		
AGN050034	□	Voetbeugel hoog gemonteerd met aluminium voetplaat	(OBL 220 mm - 390 mm) 255,-		
AGN050125	□	Performance voetbeugel met in hoek verstelbare voetplaat	(OBL 360 mm - 500 mm) 210,-		
AGN050020	□	Gedeelde voetplaten, kunststof (2)	(ZB 380-500 mm; OBL 380-500 mm)(zie pag. 2 voor min. ZH voor) 246,-		
AGN050022	□	Gedeelde voetplaten, aluminium (2)	(ZB 340-500 mm; OBL 380-500 mm)(zie pag. 2 voor min. ZH voor) 316,-		
BUILT-4-ME C30					
FMG-MB03-2409-01	□	Opklapbare voetenplank	355,-		
FMG-MB03-2940-01	□	Wegzwenkbare voetplaat zoals bij Zippie Simba	290,-		
FMG-MB05-1669-01	□	Amputatiesteun	195,-		
FMG-MB02-3140-01	□	Y-style voetbeugel	92,-		
FMG-MB02-2405-01	□	Verdiepte stabilisatiestang t.b.v. gedeelde voetplaten, aantal mm verdiept _____ mm	145,-		
ONDERBEENLENGTE (OBL) let op: OBL moet 30 mm minder zijn dan de zithoogte voor, alle afmetingen zijn in mm					
<input type="radio"/> 220 <input type="radio"/> 230 <input type="radio"/> 240 <input type="radio"/> 250 <input type="radio"/> 260 <input type="radio"/> 270 <input type="radio"/> 280 <input type="radio"/> 290 <input type="radio"/> 300 <input type="radio"/> 310 <input type="radio"/> 320 <input type="radio"/> 330 <input type="radio"/> 340 <input type="radio"/> 350 <input type="radio"/> 360 <input type="radio"/> 370 <input type="radio"/> 380 <input type="radio"/> 390 <input type="radio"/> 400 <input type="radio"/> 410 <input type="radio"/> 420 <input type="radio"/> 430 <input type="radio"/> 440 <input type="radio"/> 450 <input type="radio"/> 460 <input type="radio"/> 470 <input type="radio"/> 480 <input type="radio"/> 490 <input type="radio"/> 500					
OBL 220 - 350 mm alleen met hoog gemonteerde voetplaat, alle andere voetplaten OBL 360 - 500 mm.					
FRAME (kies eerst framehoek en dan frame inset)					
AGN010601	◇	Gebruikersgewicht max. 125 kg.	std		
AGN010602	□	Gebruikersgewicht max. 140 kg.	89,-		
AGN010012	◇	Voorframe 80°	std		
AGN010013	□	Voorframe 88°	385,-		
AGN010100	◇	Frame inset 0 mm	std		
AGN010103	□	Frame inset 30 mm	334,-		
AGN010500	□	Handbike asplaat (niet i.c.m. buis armsteun en trapbuis / alleen i.c.m. alu. zijkant en max. gebruikersgewicht 100 kg)	316,-		
AGN070500	□	Amputatie asplaat (niet i.c.m. handbike asplaat en buis armsteun)	228,-		
BUILT-4-ME C30					
FMG-MA03-2389-01	□	Abductie frame	404,-		
ZWAARTEPUNTINGSTELLING (ZPI) (afmetingen in mm vanaf voorkant rugbuis tot midden asbuis, kies één optie)					
COG32	<input type="radio"/>	32 mm			
COG44	<input type="radio"/>	44 mm			
COG56	<input type="radio"/>	56 mm			
COG68	<input type="radio"/>	68 mm			
COG80	<input type="radio"/>	80 mm			
COG92	<input type="radio"/>	92 mm			
COG104	<input type="radio"/>	104 mm			
FRAME ACCESSOIRES (kies voor trapbuis of anti-tip, per kant niet beide)					
Trapbuis					
AGN090001	□	Links AGN090002	□	Rechts	110,-
AGN090009	□	Krukhouder	(alleen i.c.m. trapbuis)		98,-
Anti-tip wegzwenkbaar					
AGN090004	□	Links AGN090005	□	Rechts	155,-
AGN090006	□	Paar			310,-
Anti-tip flip up (door gebruiker te bedienen)					
AGN090033	□	Links AGN090008	□	Rechts	240,-
AGN090035	□	Sport style anti-tip			304,-
AGN090010	□	Transitwiel'tjes	(3)		342,-
AGN090016	□	Framebeschermers			80,-
VOORBEREIDING VOOR ATTITUDE AANKOPPELFIETS					
AGN090211	□	Zonder ATTITUDE order	(3)	(docking pinnen gemonteerd)	92,-
AGN090212	○	Met ATTITUDE order	(3)	(docking pins gemonteerd; ATTITUDE order afzonderlijk meesturen)	gm
VOORVORK (gelijk aan uw keuze op de 1e pagina)					
AGN080013	◇	Voorvork Carbotecture®	(voor kleur mogelijkheden zie laatste pagina)(alleen i.c.m. 111mm)		std
AGN080029	○	Voorvork aluminium	(alleen i.c.m. 123mm)		gm
BUILT-4-ME C30					
AGN080007	□	Frog Leg voorvork (schokabsorberend)	(niet i.c.m. 3" en 6" & aluminium voorwielen, zwart, max. gebruikersgew. 125 kg)		484,-
(1)	met 24" achterwielen minimale zithoogte achter 410 mm, 25" achterwielen met minimale zithoogte achter 430 mm				Voor meer informatie bezoek onze website www.SunriseMedical.com © Sunrise Medical 2020 Pagina 4 / 8
(2)	met 3 0mm inset, gedeelde voetplaten beschikbaar vanaf ZB 400 mm en aluminium voetplaat vanaf ZB 360 mm				
(3)	maximale voorframe breedte 460 mm, max. gebruikersgewicht 100kg				

◇ = Standaard ○ = Geen meer-/minderprijs □ = Meerprijs

€

VOORWIELEN <small>(gelijk aan uw keuze op de 1e pagina)</small>			
AGN080301	◇	Massief	std
AGN080302	□	Soft massief <small>(alleen i.c.m. 5" ZH voor vanaf 490 mm & 6" ZH voor vanaf 500 mm)</small>	60,-
Light up voorwiel			
AGN080303	□	Massief <small>(alleen 3", 4" en 5")</small>	120,-
Aluminium velg			
AGN080304	□	Massief <small>(alleen 4" en 5")</small>	129,-
AGN080306	□	Soft massief <small>(alleen 4" en 5")</small>	129,-
ACHTERWIELEN <small>(maatvoering gelijk aan uw keuze op de 1e pagina; kies één type wiel)</small>			
LET OP: voor gebruikers met een gewicht van meer dan 100 kg adviseren wij kruisgespaakte wielen			
AGN070002	◇	Design wiel <small>(alleen 24", 26")</small>	std
AGN070001	□	Universeel kruisgespaakt <small>(alleen 22", 24", 26")</small>	128,-
AGN070003	□	Lichtgewicht achterwielen <small>(alleen 22", 24", 25"; max gebruikersgew. 125 kg, niet i.c.m. supergrip hoepel)</small>	257,-
AGN070004	□	Proton wielen <small>(alleen 22", 24", 25"; max gebruikersgew. 100 kg)</small>	337,-
AGN070005	□	Spinergy wielen - 18 spaaks <small>(alleen 24", 25", 26"; zwarte spaken; andere kleuren mogelijk via B4M)</small>	570,-
AGN070006	□	Spinergy wielen - 12 spaaks <small>(24", 25"; zwarte spaken; andere kleuren mogelijk via B4M)</small>	747,-
AGN070009	□	Mountain Bike achterwielen <small>(alleen met 24", mountain bike banden & aluminium hoepel, zwart gecoat)</small>	355,-
AGN070010	□	Extra mountain bike wielen <small>(alleen met 24"; met mountain bike banden)</small>	457,-
Built-4-Me C30			
FMG-MF01-2437-..	□	One Arm Drive	1.471,-
SPAAKBESCHERMERS <small>(alleen in 22" & 24")</small>			
AGN070831	□	Transparent	183,-
AGN070826	□	Rotation	183,-
AGN070810	□	Fantasy	183,-
AGN070823	□	Princess	183,-
AGN070816	□	Happy Lions	183,-
AGN070819	□	Monkeys	183,-
AGN070820	□	Oriental	183,-
AGN070829	□	Superhero	183,-
AGN070817	□	Hot wheels	183,-
AGN070822	□	Pool	183,-
AGN070827	□	Silk	183,-
AGN070830	□	Tiger	183,-
AGN070815	□	Graphic	183,-
AGN070804	□	Bibbo	183,-
AGN070813	□	Galactica	183,-
AGN070805	□	Cheese	183,-
AGN070808	□	Dancing Bear	183,-
AGN070832	□	Water world	183,-
AGN070821	□	Pirates	183,-
AGN070811	□	Feather	183,-
AGN070824	□	Racing	183,-
AGN070809	□	Dirt Race	183,-
AGN070814	□	Graffiti	183,-
AGN070806	□	Chrome wheel	183,-
AGN070802	□	Basketball	183,-
AGN070803	□	Basketball 2	183,-
AGN070812	□	Flying water	183,-
AGN070828	□	Space	183,-
AGN070801	□	Abstract	183,-
AGN070807	□	Creative	183,-
AGN070833	□	Zebra	183,-
Built-4-Me C30			
FMG-MF01-2622-01	□	Spaakbeschermer eigen design	290,-
BANDEN <small>(kies één optie)</small>			
AGN070101	◇	Fijn profiel banden <small>(niet i.c.m. 25")</small>	std
AGN090163	□	Extra set binnen- en buitenband <small>(niet i.c.m. massief)</small>	49,-
AGN070106	□	Two Grip <small>(alleen 24")</small>	98,-
AGN070107	□	Schwalbe One <small>(alleen 24" en 25")</small>	98,-
AGN070102	□	Massief (1) <small>(niet i.c.m. 26")</small>	103,-
AGN070104	□	Marathon Plus Evolution <small>(niet i.c.m. 22")</small>	98,-
HOEPELS			
AGN070202	◇	Aluminium zilver geanodiseerd (2)	std
AGN070201	○	Aluminium zilver coating (2) <small>(niet met 26")</small>	gm
AGN070203	□	Aluminium gekleurde hoepels (poedercoated)	83,-
AGN070204	□	Edelstaal <small>(niet met 25")</small>	71,-
AGN070212	□	Ellipse 3R, zwart <small>(alleen i.c.m. 24" en 25")</small>	370,-
AGN070207	□	Supergrip <small>(niet i.c.m. 25")</small>	356,-
AGN070208	□	Maxgrepp <small>(alleen 22", 24" wielen en standaard hoepel montage 17 mm)</small>	356,-
AGN070250	□	Hoepelhoes	126,-
Built-4-Me C30			
FMG-MF06-1980-01	□	Tetra hoepel	215,-
AGN070205	□	Titanium <small>(alleen 24"; 26" wielen)</small>	229,-
AGN070206	□	Titanium met transparante coating <small>(alleen 24" wielen)</small>	229,-
Hoepel montage:			
AGN070317	◇	Standaard = 17 mm <small>(12,5 mm met lichtgewicht en Proton wielen)</small>	std
AGN070327	□	Breed = 27 mm <small>(niet met lichtgewicht, spingery wielen en aluminium hoepels)</small>	38,-
AGN070307	□	Supersmal = 7 mm <small>(alleen met edelstaal)</small>	38,-
WIEL CAMBER <small>(kies één optie)</small>			
AGN070600	○	0°	gm
AGN070603	○	3°	gm
AGN070606	○	6°	gm
AGN070609	○	9° <small>(niet i.c.m. handbike asplaat)</small>	gm
(1):	Proton en lichtgewicht wielen alleen i.c.m. 22", 24 & 25" massieve banden; Spinergy wielen alleen met 24" massieve banden, niet i.c.m. mountainbike wielen		
(2):	hoepel montage breed niet mogelijk met lichtgewicht en proton wielen		

REMMEN			
AGN060001	◇	Standaard duwremmen	std
AGN060002	□	Kniehevelremmen	90,-
AGN060003	□	Compacte schaarremmen	(alleen met 0° en 3° camber) 113,-
Rem accessoires			
AGN060010	□	Remverlengers alleen i.c.m. kniehevelremmen	46,-
Built-4-Me C30			
AGN060006	□	Eenhandige rembediening links	(alleen met 0° en 3° camber) 263,-
AGN060007	□	Eenhandige rembediening rechts	(alleen met 0° en 3° camber) 263,-
FMG-MH02-2381-01	□	Trommelremmen	684,-
ACCESSOIRES			
AGN090000	○	Gereedschapsetje	gm
AGN090025	□	Handpompje	13,-
AGN090030	□	Rugzak	76,-
AGN090019	□	Caddy draagsysteem	(niet i.c.m. hoog gemonteerde voetplaat en OBL < 410 mm) 137,-
AGN090100	□	Transporthulpset (2)	(max. gebruikersgewicht: 136kg) 140,-
AGN090026	□	Tasje voor mobiele telefoon	37,-
Bestel ook gelijk mee			
750115	□	Quickie design rugzak	81,-
750307	□	Quickie design frametasje	54,-
KLEUREN			
		Frame	Hoepels
			83,-
		Naaf/velg (1)	198,-
01 White RAL 9010	○	□	□
02 Brilliant Silver	○	□	□
03 Silver matt	○	□	□
04 Silver	○	□	□
06 Sun Yellow	○	□	□
07 Brilliant Lime	○	□	□
08 Matt Lime	○	□	□
14 Blue	○	□	□
15 Brilliant Marine	○	□	□
16 Matt Marine	○	□	□
19 Brilliant Purple	○	□	□
20 Matt Purple	○	□	□
21 Red Ruby	○	□	□
22 Brilliant Red	○	□	□
23 Matt Red	○	□	□
24 Tutti Frutti Orange	○	□	□
		Frame	Hoepels
			83,-
		Naaf/velg (1)	198,-
26 Silver Texture	○	□	□
27 Graphitemetallic	○	□	□
28 Platinmetallic	○	□	□
29 Black	○	□	□
31 Matt black	○	□	□
32 Signal white	○	□	□
33 Pink	○	□	□
34 Dark chocolate meta	○	□	□
35 Skyblue	○	□	□
36 Cyan-Metallic	○	□	□
37 Marsred	○	□	□
39 Cappuccino	○	□	□
40 Kiwi	○	□	□
41 Flamingo-Glitter	○	□	□
42 Matt-Anthracite	○	□	□
43 Azure Blue	○	□	□
KLEUREN VOORVORKEN			
AGN100502	◇	Zwart	std
AGN100503	□	Zilver mat	€ 64,-
AGN100501	□	Oranje	€ 64,-
			(1) alleen met kruisgespaakte wielen
			(2) Dit product is i.c.m. de transporthulpset gecrashtest volgens ISO 7176-19 met een 4 punts vastzetsysteem
DESIGNED-4-ME			
FMG-MA01-1185-02	□	Speciale kleur, RAL (zelf invullen)	€ 243,00
SB1185-3	□	Lichtgewicht wiel met naaf/velg kleur rood, blauw of oranje	€ 457,00
FMG-MG01-2994-01	□	Aluminium geanodiseerde voorwielen, beschikbaar in de volgende kleuren: zilver, zwart, rood, blauw, groen, koper, paars en goud	€ 177,00
FMG-MG01-2994-02	□	Aluminium geanodiseerde voorvorken, beschikbaar in de volgende kleuren: nature (zilver), nieuw zilver, goud, champagne, licht brons, brons, donker brons, zwart, grijs, rood, geel, oranje, goud oranje, paar, groen en blauw	€ 269,00
FMG-MG01-2994-03	□	Aluminium geanodiseerde hoepels, beschikbaar in de volgende kleuren: nature (zilver), nieuw zilver, goud, champagne, licht brons, brons, donker brons, zwart, grijs, rood, geel, oranje, goud oranje, paar, groen en blauw	€ 269,00
FMG-MA01-3186-01	□	Waterprint frame (kies motief via brochure)	€ 795,00
FMG-MA01-3186-02	□	Waterprint zijkant (kies motief via brochure)	€ 351,00
FMG-MA01-3186-03	□	Waterprint voetplaat (kies motief via brochure)	€ 242,00
FMG-MA01-3186-04	□	Waterprint frame, zijkant en voetplaat (kies motief via brochure)	€ 1.249,00
Dit is een kleine greep uit onze Built-4-Me mogelijkheden. Heeft u een andere wens, vraag dan naar de mogelijkheden via onze Customer Service of uw Sunrise Medical vertegenwoordiger.			
		 	
Argon ² - Basisprijs			
Prijs optie			
Exclusief BTW			
BTW			
Totaalprijs			
Sunrise Medical Customer Service		Voor meer informatie	
Adres: Groningenhaven 18-20, 3433 PE Nieuwegein		bezoek onze website	
Tel.: 088-5012345		www.SunriseMedical.com	
E-mail: cs@sunrisemedical.nl		© Sunrise Medical 2020	
		Pagina 6 / 8	

ZITMAT

AGN020002

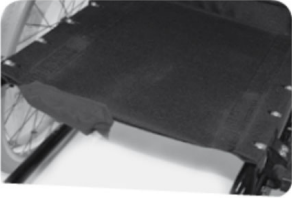

AGN020003

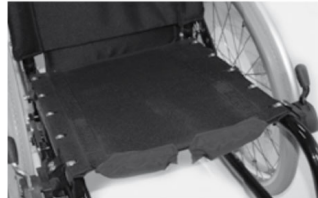

AGN090018

**RUGBEKLEDING**

AGN030316



AGN030317

**DUWHANDVATTEN**

AGN030202



AGN030201



AGN030203



AGN030204

**ARMSTEUNEN & ZIJKANTEN**

AGN040050 - AGN040051



AGN040108



AGN040052



AGN040101



AGN040102



AGN040103



AGN040104



AGN040107

**VOETPLATEN**

AGN050026



AGN050029

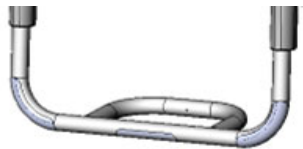

AGN050030



AGN050025



AGN050125



AGN050020













AGN050022





FRAME ACCESSOIRES

<p>AGN090001</p> 	<p>AGN090004</p> 	<p>AGN090035</p> 	
<p>AGN090008 / AGN090033</p> 	<p>AGN090010</p> 	<p>AGN090016</p> 	

ACHTERWIELEN / BANDEN

<p>AGN070001</p> 	<p>AGN070002</p> 	<p>AGN070003</p> 	<p>AGN070004</p> 
<p>AGN070004</p> 	<p>AGN070009</p> 	<p>AGN070101</p> 	<p>AGN070106</p> 
<p>AGN070107</p> 	<p>AGN070102</p> 	<p>AGN070104</p> 	

REMMEN

<p>AGN060001</p> 	<p>AGN060002</p> 	<p>AGN060003</p> 	<p>AGN060007</p> 
--	--	---	--